

① アーティストックワイヤー#24を7mカットし、半分にしてねじります。  
 (片側をいすなどに固定し、もう一方「をハンガーなどにつなげねじっていくと均等にねじれます。)

②アーティストックワイヤー#20を30cmを芯にしてつくっていきます。  
 中心にキャッツアイ10mmイエローを通し、そのまわりを①のワイヤー図のように巻いていきます。

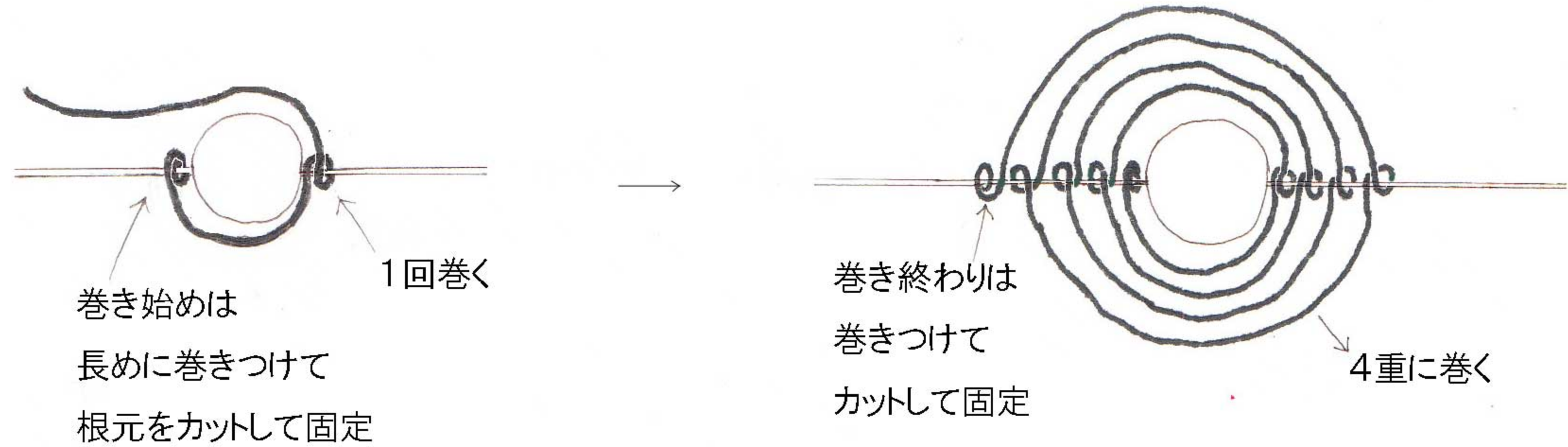

③②のキャッツアイを中心に左右対称に同じ手順でビーズを取り付けていきます。

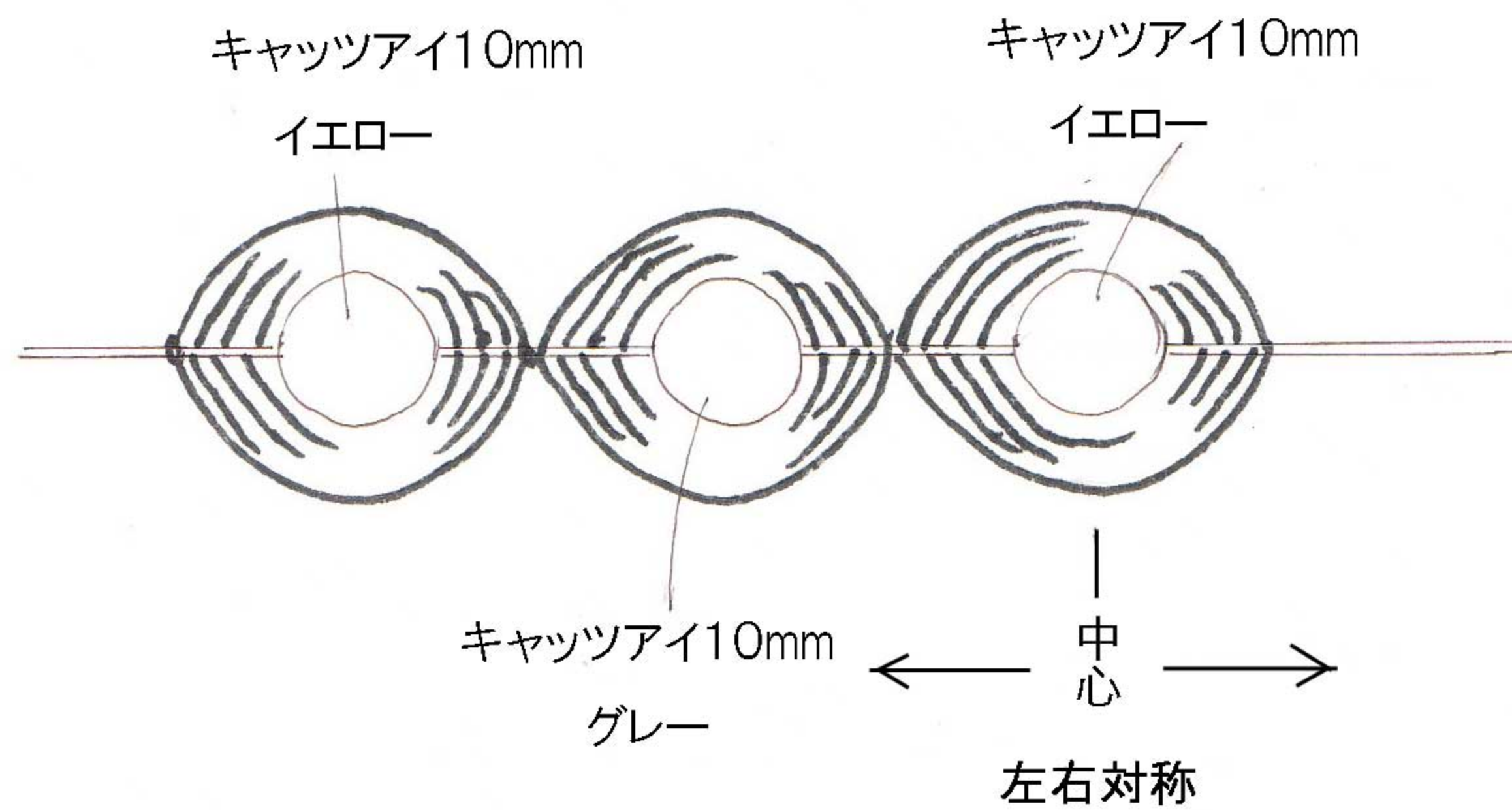

④両端をつくります。

①のワイヤーを芯に4cmの長さまで巻きつけて、キャッツアイ5mmを通し図のように端を始末します。

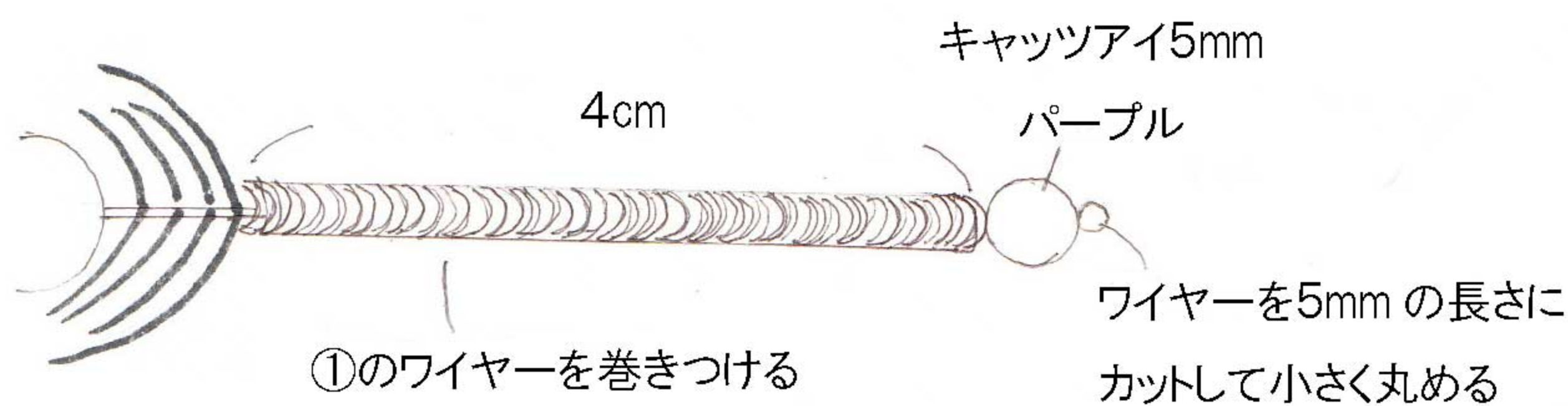

⑤ブルーの小花をチェコカット4mm ブルーにアーティスティックワイヤー#28を通してつくります。

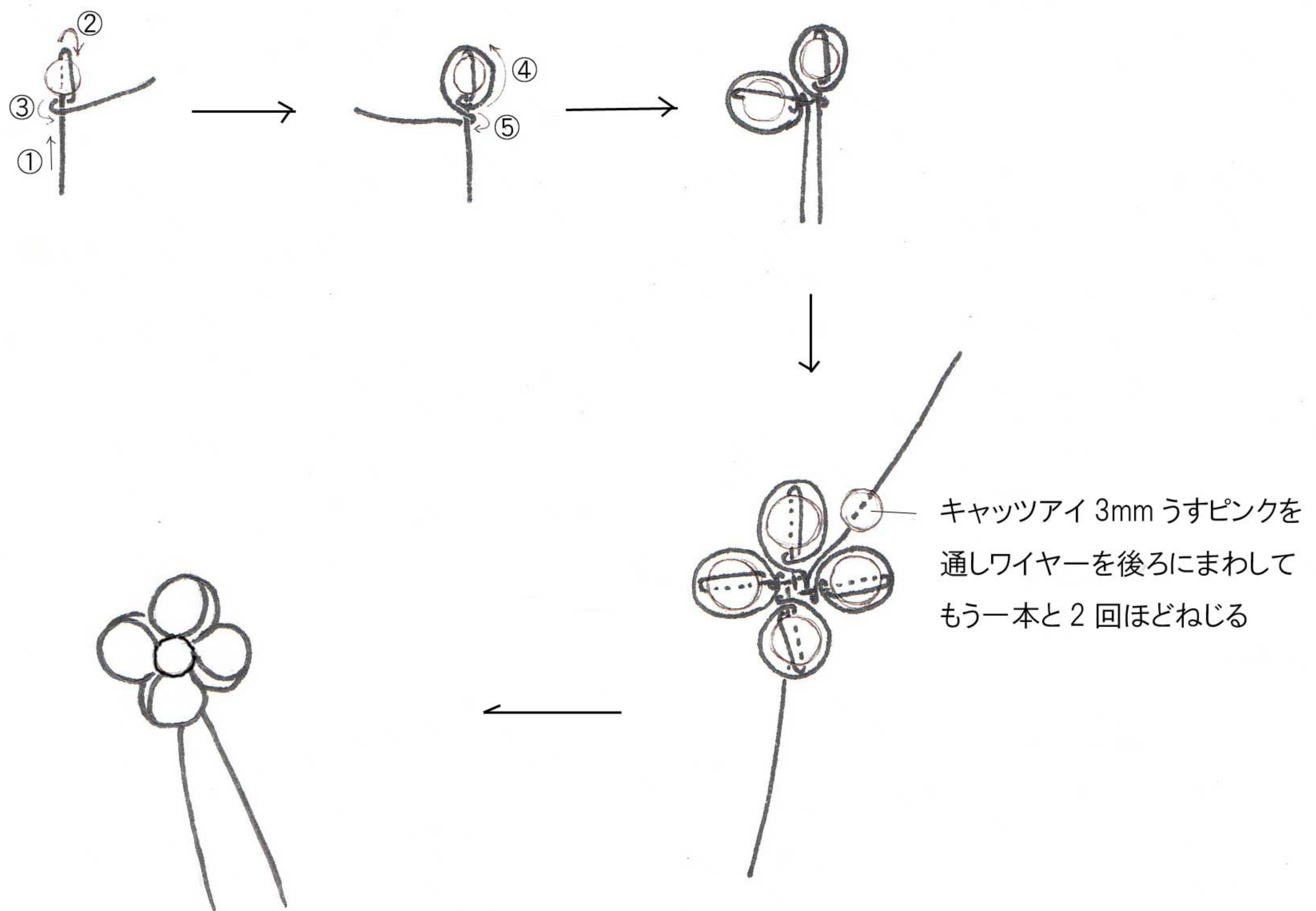

⑥同じようにチェコナツメパープル 3×5mm で小花をつくります。

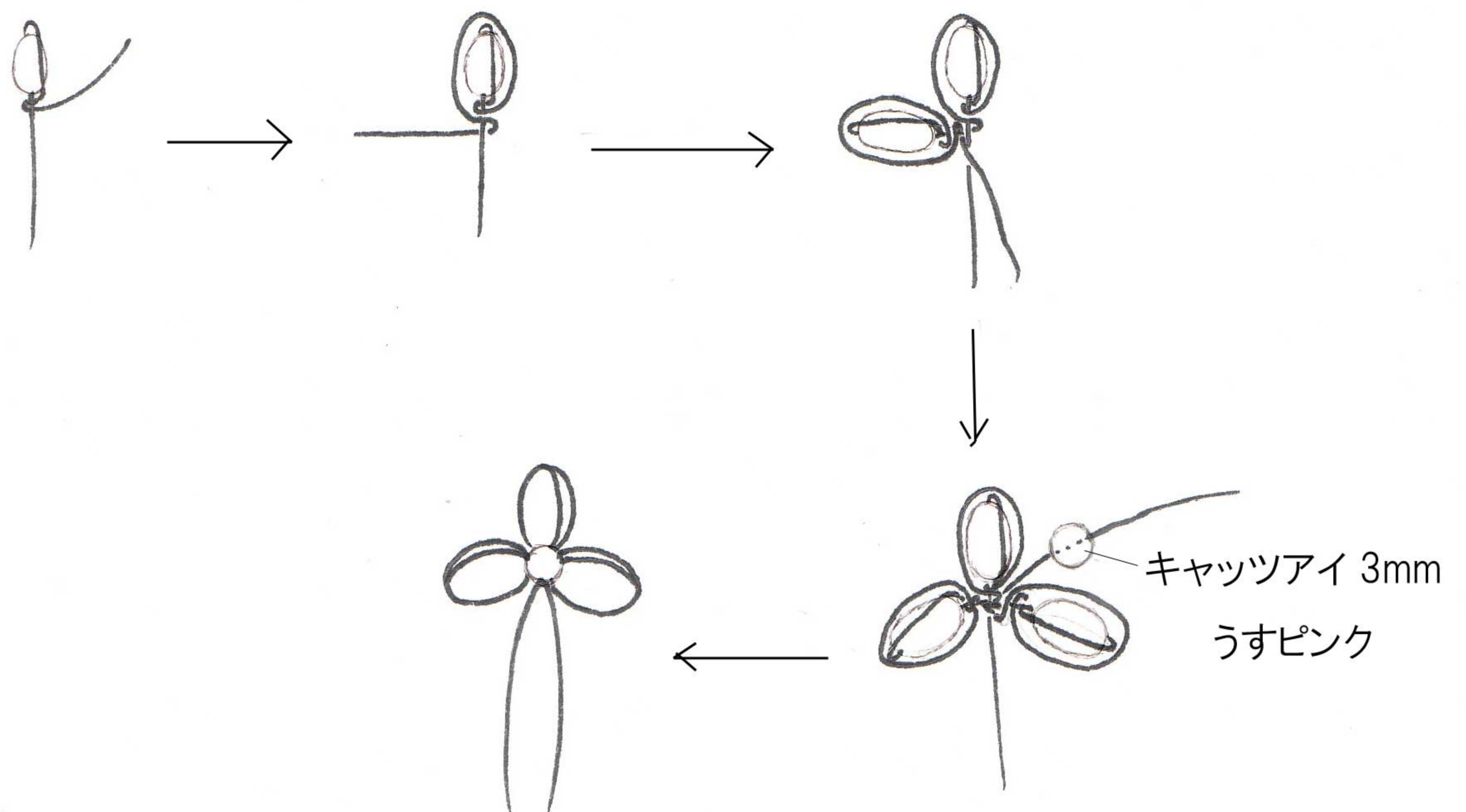

⑦アーティスティックワイヤー#22を8cmにカットして図のようなうずまきにします。



⑧うずまきを③でつくった土台の上においてその上に小花を置き、小花の余ったワイヤーで巻きながら固定します。



⑨両端の部分をつくります。

うずまきを固定しながらチェコカットブルー4mmとキャッツアイ3mmを  
図の位置に来るようにワイヤーを巻きながら取り付けます。

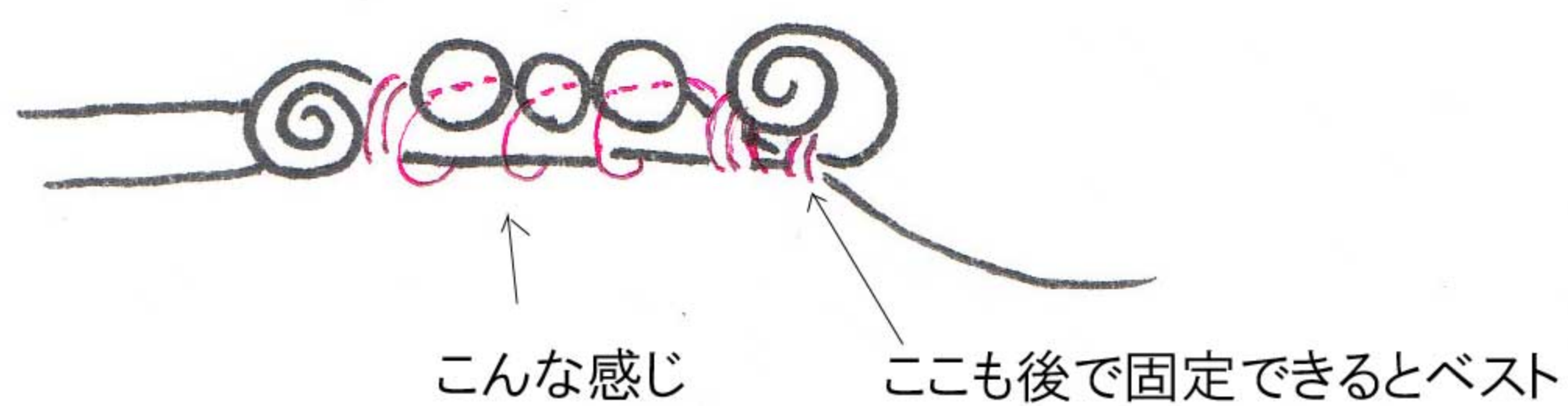
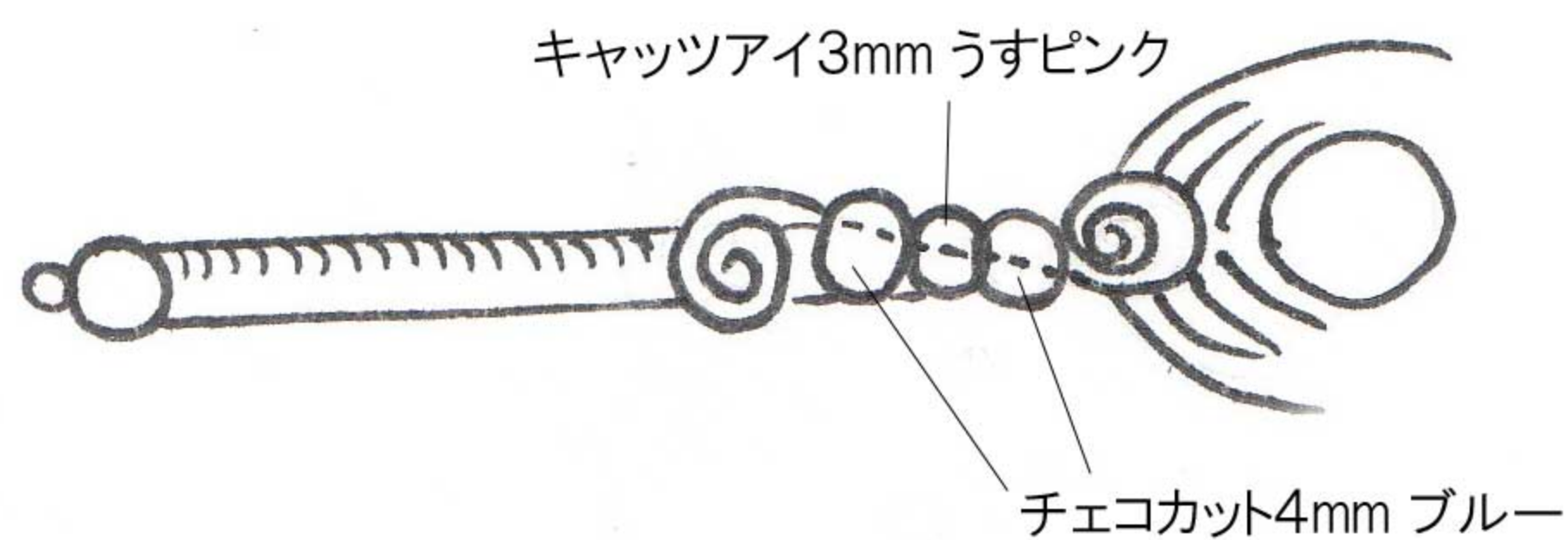

⑩図のようにまげて、手につけるときは交差させます。

